

Download the English Manual



Vakuumanrührgeräte **Wamix-Touch** **Wamix-Touch Injector**



171970
Wamix-Touch



171971
Wamix-Touch Injector



BETRIEBSANLEITUNG

Sehr geehrter Kunde,

wir freuen uns, dass Sie sich für ein Gerät aus der Wassermann-Produktpalette entschieden haben. Wassermann Dental-Maschinen bietet Ihnen höchste Qualität und neueste Technologie.

Um die Leistungsfähigkeit des Gerätes voll ausnutzen zu können und viele Jahre Freude an Ihrem Gerät zu haben, lesen Sie bitte vor dem Anschließen und der Inbetriebnahme diese Betriebsanleitung sorgfältig durch und bedienen Sie das Gerät den Anweisungen entsprechend. Die Betriebssicherheit und die Funktion des Gerätes können nur dann gewährleistet werden, wenn sowohl die allgemeinen Sicherheits- und Unfallverhütungsvorschriften des Gesetzgebers als auch die Sicherheitshinweise in der Bedienungsanleitung beachtet werden. Wir übernehmen keine Haftung für Schäden, die durch unsachgemäßen Gebrauch bzw. fehlerhafte Bedienung entstehen.



Bitte stellen Sie sicher, dass alle Personen, die das Gerät bedienen, die Betriebsanleitung gelesen und verstanden haben.

Bewahren Sie die Betriebsanleitung an einem sicheren Ort auf, um im Bedarfsfall jederzeit darauf zurückgreifen zu können.



Das Gerät entspricht den zutreffenden EU Richtlinien.



Das Gerät unterliegt den EU Richtlinien 2012/19/EU (WEEE Richtlinie).

Firmenanschrift:

Wassermann Dental-Maschinen GmbH

Rudorffweg 15-17

21031 Hamburg, Deutschland

Tel.: +49 (0)40/ 730 926 - 0 Fax.: +49 (0)40/ 730 37 24

sales@wassermann-dental.com

service@wassermann-dental.com

www.wassermann.hamburg

www.facebook.com/WassermannDentalmaschinen

Inhaltsverzeichnis

1	Merkmale.....	4
2	Kennzeichnung der Sicherheitshinweise in dieser Anleitung.....	5
3	Sicherheitshinweise.....	5
4	Haftung für Funktion und Schäden.....	6
4.1	Garantie.....	6
5	Anwendungsbereich.....	7
6	Vor der Inbetriebnahme.....	7
6.1	Lagerung.....	7
6.2	Transport.....	7
6.3	Aufstellung.....	8
6.4	Wandmontage.....	8
6.4.1	Montageanleitung für Wandmontage mit Befestigungs-Set.....	9
7	Installation/ Inbetriebnahme.....	12
7.1	Vor Inbetriebnahme bitte folgende Anschlüsse installieren:.....	12
7.1.1	Stromanschluss.....	12
7.1.2	Druckluftanschluss Wamix-Touch Injector (Artikel Nr. 171971).....	12
7.2	Inbetriebnahme.....	12
7.2.1	Nur bei der Geräte-Version Wamix-Touch Injector:.....	13
8	Bedienung.....	15
8.1	Allgemeine Bedienungshinweise.....	15
8.2	Hauptmenü.....	16
8.3	Programmmenü.....	16
8.3.1	Programmname.....	16
8.3.2	Programmparameter (Zeiten).....	17
8.3.3	Programmparameter (Drehzahl).....	17
8.3.4	Programmparameter (Vakuum).....	17
8.3.5	Das Setupmenü.....	18
8.3.6	Zeit und Datumsfunktion.....	18
8.3.7	Information.....	18
8.3.8	Startparameter.....	19
8.3.9	Spatelparameter.....	19
8.4	Der Programmablauf.....	20
8.4.1	Beispiel eines Programmablaufs:.....	20
8.4.2	Wichtige Informationen zur Darstellung.....	21
9	Störungssuche/ Fehlerbehebung.....	22
10	Instandhaltung.....	24
10.1	Reinigung.....	24
10.2	Wartung.....	25
10.2.1	Filterwechsel.....	25
10.3	Lieferumfang/ Zubehör.....	26
10.4	Reparaturen.....	27
10.5	Ersatzteile.....	27
10.6	Service-Hotline 040/ 730 92 6-0.....	27
11	Technische Daten.....	28
12	Entsorgung des Geräts.....	29
12.1	Entsorgungshinweis für die Länder der EU.....	29
12.2	Besondere Hinweise für Kunden in Deutschland.....	29
13	EU-Konformitätserklärung.....	30

1 Merkmale

Die **Wamix-Touch/ Wamix-Touch Injector** Geräte sind moderne Vakuum-Anrührsysteme, die nicht nur zum Anmischen aller Gipssorten, Einbettmassen und Silikone dienen, sondern für spezielle zahntechnische Verfahren auch zum Vakuumwässern von Modellen konzipiert wurden.

- Touchscreen für schnelle und einfache Handhabung: Informiert Sie über alle Parameter, mit vielen individuellen Einstellungsmöglichkeiten
- Schnelle und reproduzierbare Prozesse: 30 Programme können individuell benannt und abgerufen werden
- Die vom Anwender festgelegten Werte für Vakuum und Drehzahl werden mit einem Mikrocontroller gesteuert und automatisch nachgeregelt
- Vakuum- und Drehzahlüberwachung garantieren homogene Mischergebnisse bei allen Gipssorten, Einbettmassen und Silikonen
- Geneigter Motor zum vereinfachten Ansetzen des Mischbechers, komfortable Einhandbedienung, optimale Rührergebnisse
- Optisches Schutzsystem (*Bild 3*) hilft Überfüllung zu erkennen, zusätzlich mit Schutzfilter gegen Einsaugen von Flüssigkeiten
- Automatischer Mischvorgang beim Ansetzen des Mischbechers, programmierbarer Vorrühr-Modus mit Rechts- und Linkslauf, Drehrichtungswechsel variabel per Menü einstellbar, extrem schneller Vakuumaufbau
- Visuelles und akustisches Signal bei Programmende
- Belüftung des Bechers erst nach Bestätigung, Nachvakuum reduziert Gaseinschlüsse zusätzlich
- Hochwertige aus Metall gefertigte Komponenten, nahezu wartungsfrei
- Einfache Reinigung durch pflegeleichte Oberflächen, kunststoffpulverbeschichtet
- Flexibel als Wand- und Tischgerät einsetzbar, Tischstativ als Zubehör erhältlich
- **Wamix-Touch:** Drei Vakuumstufen sind je nach Anwendung einstellbar. Da lediglich ein Stromanschluss benötigt wird, ist die Wahl des Standortes sehr flexibel.
- **Wamix-Touch Injector:** Mit diesem Verfahren wird das Vakuum selbst bei großem Volumen sehr schnell erreicht und spart somit Zeit. Ein Druckluftanschluss ist erforderlich.

2 Kennzeichnung der Sicherheitshinweise in dieser Anleitung

ng!

!t eine Warnung, die auf Risikosituationen und Gefahren hinweist.

Eine Missachtung dieser Warnung kann zu lebensbedrohlichen Situationen führen. Diese Warnungen sind unbedingt zu beachten!

mation!

Dies ist eine Information, die auf bestimmte unbedingt zu beachtende Merkmale hinweist.

3 Sicherheitshinweise

Jede Inbetriebnahme und Handhabung an dem Gerät setzt die **genaue Kenntnis** und **Beachtung** dieser **Betriebsanleitung** voraus. Das Gerät ist nur für die beschriebene Verwendung bestimmt.

JNG:

!he Service- und Reparaturarbeiten sind ausschließlich autorisiertem Fachpersonal vorbehalten.

Vor Wartungs- und Reinigungsarbeiten ist immer der Netzstecker zu ziehen.

!gerät ist für eine Netzspannung von 100-240 V / 50/60 Hz konzipiert. Stellen Sie

! dass Ihr Gerät immer mit der richtigen Netzspannung betrieben wird.

Vor Wartungs- und Reinigungsarbeiten ist immer der Netzstecker zu ziehen.

Ein Sicherungswinkel an der Geräteunterseite verhindert, nach Montage des Gerätes an der Wand / am Tischstativ, ungewolltes Aushängen.

Kondensatoren vor Öffnen des Gerätes entladen.

4 Haftung für Funktion und Schäden

Die Haftung für die Funktion des Gerätes geht in jedem Fall auf den Eigentümer oder Betreiber über, soweit das Gerät von Personen, die nicht einem autorisierten Fachbetrieb angehören, unsachgemäß gewartet, instandgesetzt oder verändert wird, oder wenn eine Handhabung erfolgt, die nicht der bestimmungsgemäßen Verwendung entspricht.

Das Gerät muss gemäß dieser Betriebsanleitung gewartet und betrieben werden. Für Schäden, die durch **Nichtbeachtung** der vorstehenden Hinweise eintreten, haftet die Wassermann Dental-Maschinen GmbH nicht.

Gewährleistungs- und Haftungsbedingungen der Verkaufs- und Lieferbedingungen der Wassermann Dental-Maschinen GmbH werden durch vorstehende Hinweise nicht erweitert.

4.1 Garantie



Die Garantiezeit unserer Geräte beträgt 12 Monate. Tritt innerhalb dieser Garantiezeit ein Mangel an Ihrem Gerät auf, so benachrichtigen Sie bitte Ihr Dentaldepot oder setzen Sie sich direkt mit unseren Service-Mitarbeitern in Verbindung.

Das Gerät darf nur im technisch einwandfreien Zustand betrieben werden. Bei auftretenden Mängeln, durch die Mitarbeiter oder Dritte gefährdet werden könnten, darf das Gerät erst nach erfolgter Instandsetzung wieder benutzt werden.

Schäden, die durch unsachgemäßen Gebrauch ferner durch äußere mechanische Einwirkungen, Transportschäden sowie eigenmächtige Eingriffe in das Gerät durch nicht autorisierte Personen entstehen, sind durch diese Garantie nicht gedeckt.

5 Anwendungsbereich

Die **Wamix-Geräte** dienen zum Anmischen aller Gipssorten, Einbettmassen und Silikone unter Vakuum.

Für zahntechnische Spezialverfahren eignet sich dieses Gerät auch für die Vakuumwässerung von Modellen. Die dabei aufgetragene Isolationsschicht zwischen Modell und herzustellendem Zahnersatz blättert nicht vorzeitig ab, da das Modell besser feucht gehalten wird als beim Wässern im Druckeinbettgerät.

Verwenden Sie das Gerät ausschließlich für diesen Anwendungsbereich.

6 Vor der Inbetriebnahme

6.1 Lagerung

Der Lagerort hat auch bei kurzfristiger Zwischenlagerung des Gerätes im Hinblick auf die Funktionssicherheit große Bedeutung. Der Aufstellungsort sollte trocken, belüftet und erschütterungsfrei sein. Gleichbleibende Temperaturen und eine Holzunterlage sind vorteilhaft. Das Gerät darf nicht im Freien gelagert oder aufgestellt werden. Bei längerer Lagerung das Gerät vor Feuchtigkeit und Staub schützen.

6.2 Transport

Stellen Sie vor einem Transport sicher, dass das Gerät vom Netz getrennt ist. Beim Versand sollte auf eine sachgemäße Verpackung geachtet werden, um unnötige Transportschäden zu vermeiden.



Es ist wichtig, dass eventuelle Transportschäden schon beim Auspacken erkannt werden. Gegebenenfalls ist eine sofortige Tatbestandsaufnahme erforderlich.

6.3 Aufstellung

Transportkarton öffnen, Verpackungsmaterial entfernen, Gerät und Zubehör vorsichtig entnehmen. Mitgeliefertes Zubehör überprüfen.

Das **Gerät mit Tischstativ** muss waagrecht auf einem standfesten und ebenen Untergrund stehen.

6.4 Wandmontage

Bei der Wandmontage ist darauf zu achten, dass die Wand eine ausreichende Tragfähigkeit aufweist. Hängen Sie es mittels des im Lieferumfang enthaltenen Befestigungs-Sets waagrecht an eine stabile Wand. Zum Anzeichnen des **Bohrbildes** für die Dübelbohrungen beachten Sie bitte das **Maßbild** (S. 9). Bei der Montage an der Wand muss mindestens 30 - 35 cm Freiraum unter dem Gerät verbleiben.



Stellen Sie das Gerät so auf, dass der Arbeitsbereich und die Bedienfähigkeit nicht eingeschränkt wird (Baumaße berücksichtigen).



Das Gerät nicht im Freien oder an schlecht gelüfteten Orten aufstellen.
Vor der Inbetriebnahme muss das Gerät unbedingt Raumtemperatur annehmen.

6.4.1 Montageanleitung für Wandmontage mit Befestigungs-Set

Bitte überprüfen Sie bei Lieferung, ob folgende Artikel enthalten sind:

Lieferumfang Art.-Nr. 174358 Befestigungs-Set	
Menge	Bezeichnung
1	Sicherungswinkel
1	Kreuzschlitzschraube M 4x8
1	Unterlegscheibe D 4,3
1	Fächerscheibe D 4,3
1	Schlitzschraube 4 x 16
2	Schlitzschraube 6 x 50
2	Dübel S8
1	Dübel S5

Montageanleitung:

Bitte bohren Sie die Löcher wie auf dem nachfolgenden Bohrbild angegeben. Bitte vergewissern Sie sich vorher, ob die Wand zum Aufhängen eines Gerätes wirklich geeignet ist (problematisch sind Gasbeton- und Gipskartonwände).

Bohrbild:

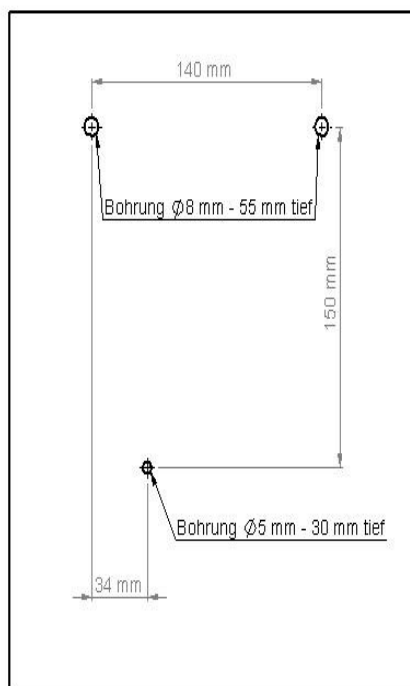

Befestigen Sie die beigelegten Dübel wie im *Bild 1* dargestellt. Drehen Sie die Schrauben 6x50 in die beiden oberen Löcher; halten Sie einen Abstand von 8 - 9 mm zur Wand ein! (*Bild 2*)



Bild 1



Bild 2

Schrauben Sie nun, wie im *Bild 3* dargestellt, den Sicherungswinkel an das **Wamix-Gerät**. Ziehen Sie die Kreuzschlitz-Schraube aber noch nicht fest an – der Sicherungswinkel muss sich noch bewegen lassen.

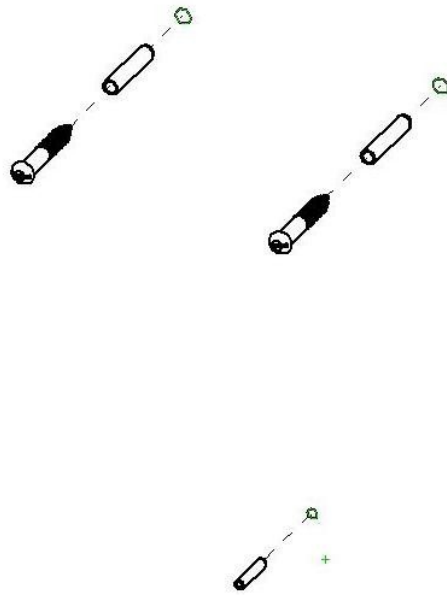

Bild 3

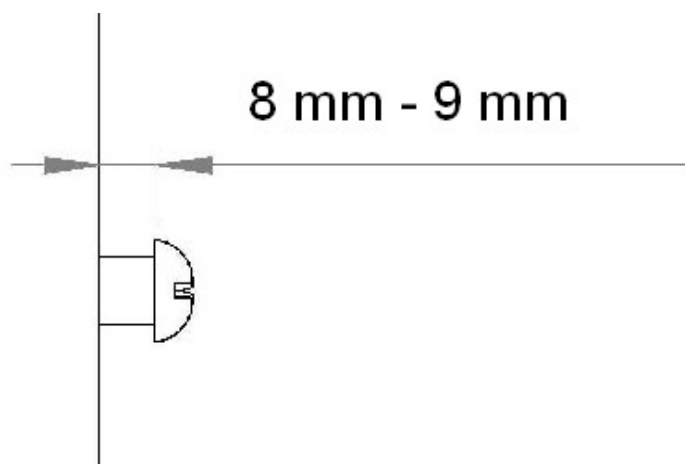
Hängen Sie das Gerät vorsichtig ein. Überprüfen Sie, ob das Gerät locker hängt (d.h. Hin- und Herbewegen auf den Schrauben), sollte dies der Fall sein, so ziehen Sie die Schrauben 6 x 50 nach, bis das Gerät sicher hängt. Zum Schluss schrauben Sie den Sicherungswinkel fest. Zuerst an der Wand mit Schraube 4 x 16, dann ziehen Sie die Kreuzschlitz-Schraube am Gerät fest (*Bild 3*).

7 Installation/ Inbetriebnahme

7.1 Vor Inbetriebnahme bitte folgende Anschlüsse installieren:

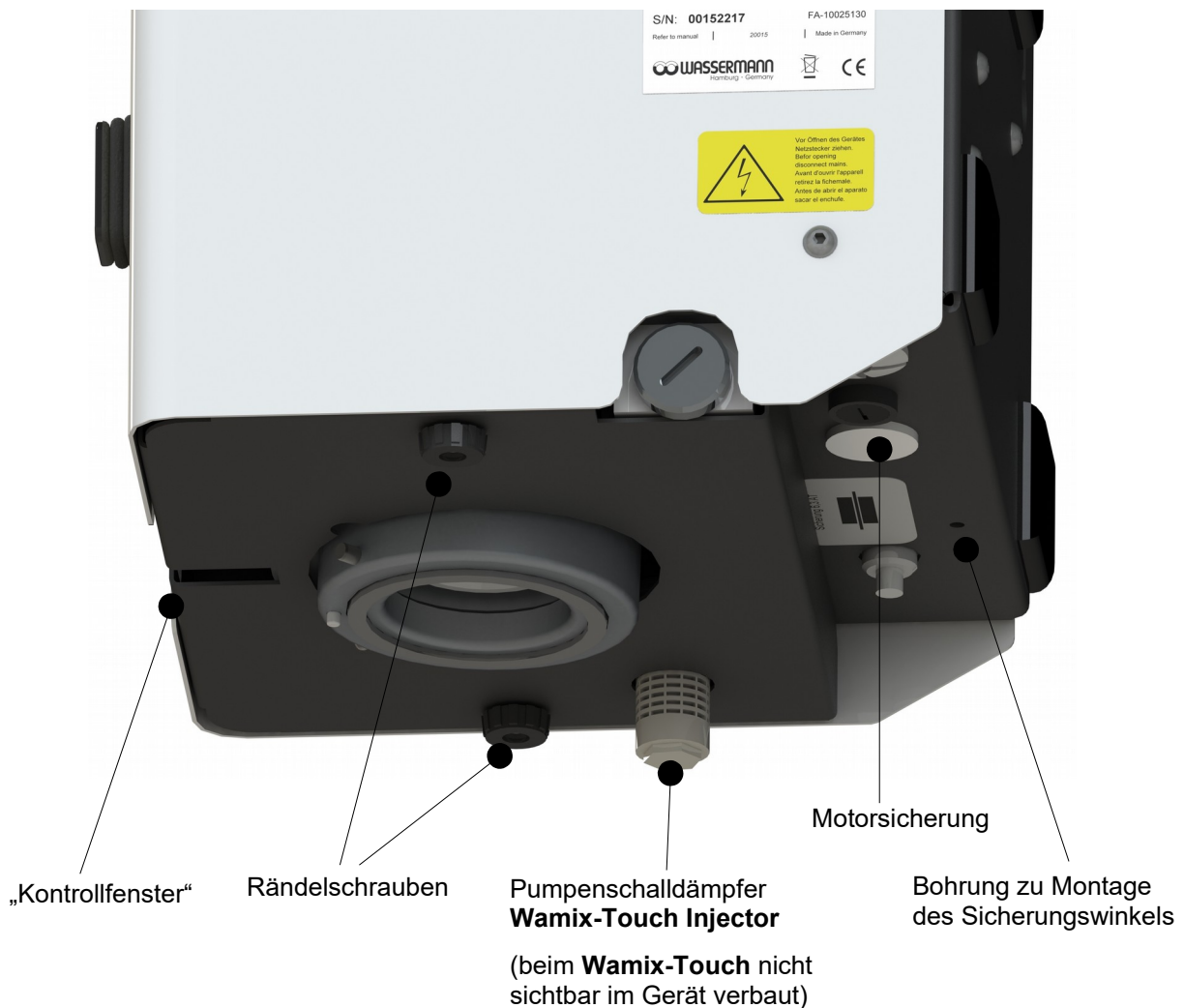
7.1.1 Stromanschluss



Stecken Sie den Netzstecker in die Steckdose – achten Sie dabei auf gleiche Spannungsangaben von Gerät und Hausnetz.

7.1.2 Druckluftanschluss Wamix-Touch Injector (Artikel Nr. 171971)

Stellen Sie einen Druckluftanschluss gemäß der technischen Daten her. Bei längerer Druckluftleitung ist auf den Schlauchquerschnitt zu achten (Innendurchmesser min. 6 mm). Jede Druckluftleitung stets mit Wartungseinheit versehen und durch Druckminderer auf konstanten Druck bringen.

7.2 Inbetriebnahme

- grünen Hauptschalter (*Bild 4*) einschalten.



Bild 4

7.2.1 Nur bei der Geräte-Version Wamix-Touch Injector:

- Druckluftzufuhr herstellen.
- Starten Sie das Rührprogramm. Das Vorvakuum wird aufgebaut und der Balken der Druckanzeige bewegt sich von rechts nach links.
- Optimales Vakuum wird erreicht, wenn der Balken sich links vom senkrechten Strich befindet.
- Bei **Erstbenutzung** des Gerätes muss **eventuell** der voreingestellte Druck am Drosselventil (für Vakuumerzeuger) mittels Schraubendreher nachjustiert werden. Der empfohlene Eingangsdruck sollte mindestens 5 bar betragen. Das **Drosselventil** (*Bild 5*) befindet sich an der Geräteunterseite.
- Erstellen Sie zum Einstellen des Vakuums ein Rührprogramm mit einer langen Vorvakuumzeit (z.B. 300 s), damit Sie ausreichend Zeit haben das Vakuum einzustellen.
- Stellen Sie zunächst durch **vorsichtiges** Drehen nach rechts minimalen Druck ein. Öffnen Sie dann langsam wieder das Ventil (links herum) bis optimales Vakuum erreicht wird.



Die Stellungen Max. und Min. müssen hierbei unbedingt beachtet werden, da andernfalls das Ventil zerstört wird.

- **Das beste Vakuum wird nicht erreicht, wenn das Ventil ganz geöffnet wird, sondern es muss der Balken der Druckanzeige minimiert werden.** Später muss dann nur noch nachjustiert werden, wenn sich die Druckverhältnisse ändern sollten.







Bild 5

Das Drosselventil zur Einstellung des Vakuums befindet sich an der Geräteunterseite

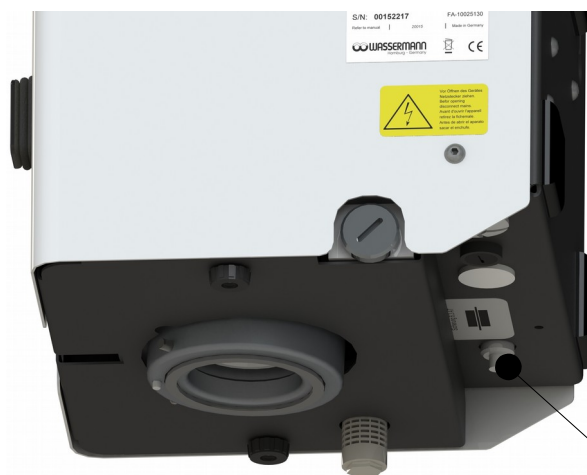
-  **Es ist kein ungewolltes Rühren möglich, da der Motor erst aktiviert wird, nachdem der Mischbecher durch Vakuum am Flansch hängt.**

-  **Bitte beachten Sie, dass bei Betrieb im “Low-Vakuum“ Modus je nach Füllmenge und Bechergröße der feste Halt des Bechers durch das Vakuum nicht gewährleistet ist.**

-  **Bevor Sie die Vakuum-Anrührgeräte in Betrieb nehmen, kontrollieren Sie, ob der Sicherungswinkel (Gehäuseunterseite) am Gerät befestigt wurde. Schieben Sie den Sicherungswinkel mittels Langloch an die Wand und schrauben ihn fest. Ziehen Sie nun die Schraube am Chassis wieder fest - so verhindern Sie ein ungewolltes Aushängen.**

-  **Achtung:**
Es dürfen nur Becher mit der neuen Wellenkupplung (Artikelnr. 171708) verwendet werden (Details siehe 10.3 Zubehör).

-  Bei längerer Nichtbenutzung sollte das Vakuum-Anrührgerät abgeschaltet werden.

Beim **Wamix-Touch Injector** sollte zusätzlich auch die Druckluftzufuhr unterbrochen werden.

8 Bedienung

Das Wamix-Touch-Konzept zeichnet sich durch seine in diesem Gerätebereich innovative und selbsterklärende Logik aus. Ein Berühren der grafischen Elemente bewirkt die Anzeige von Informationen oder des entsprechenden Eingabefeldes.

Die wichtigsten Funktionen:



Becher bitte



Zurück



Weiter



OK/Bestätigung







Stop/Abbrechen



Start

8.1 Allgemeine Bedienungshinweise

Sämtliche Empfehlungen zur Anwendung des Gerätes, ob in mündlicher oder schriftlicher Form, beruhen auf eigenen Erfahrungen und Versuchen und können daher nur als Richtwert angesehen werden.

-  Den Becher nur bis zur *Max-Markierung* auffüllen. Zu viel eingefülltes Material wird sonst durch das Vakuum in das System aufgenommen. Das aufgenommene Material wird im „Kontrollfenster“ (*Bild 3*) sichtbar.
-  Beim Anmischen von Silikonen muss darauf geachtet werden, dass der Mischbecher nur bis zur max. Füllhöhe –Silikon- befüllt wird, da sonst Silikonmaterial in das Gerät aufgenommen wird.
-  Nachdem sich das Vakuum abgebaut hat, fällt der Becher von selbst ab. Um Beschädigungen an der Dichtung zu vermeiden, *niemals* am Becher ziehen.
-  Die Dichtflächen an Becher und Deckel, der Mitnehmerzapfen vom Rotor und ebenso der Becherdeckel von oben müssen frei von Verunreinigungen sein, damit ein störungsfreier Betrieb gesichert ist.

8.2 Hauptmenü

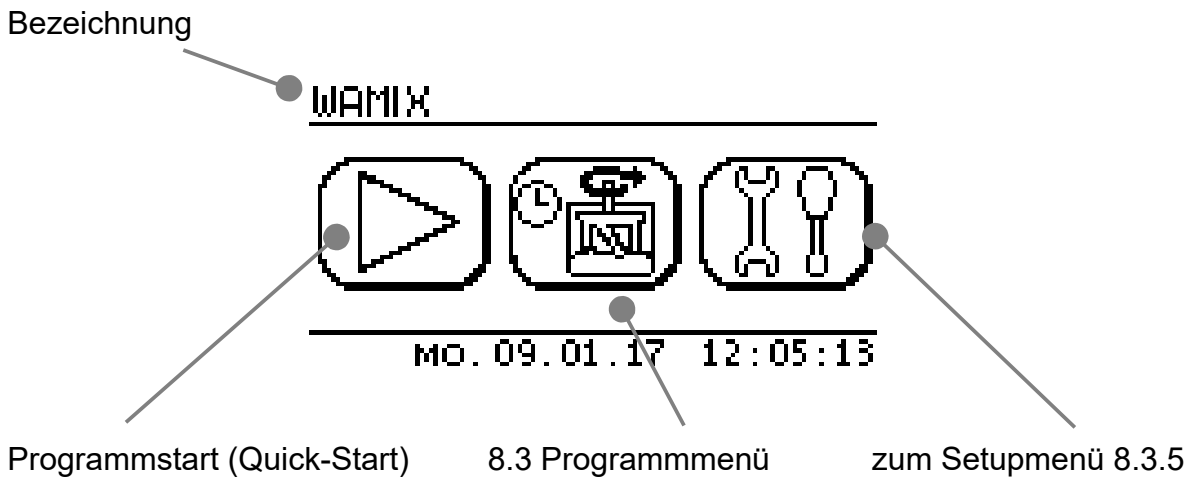

8.3 Programmnenü

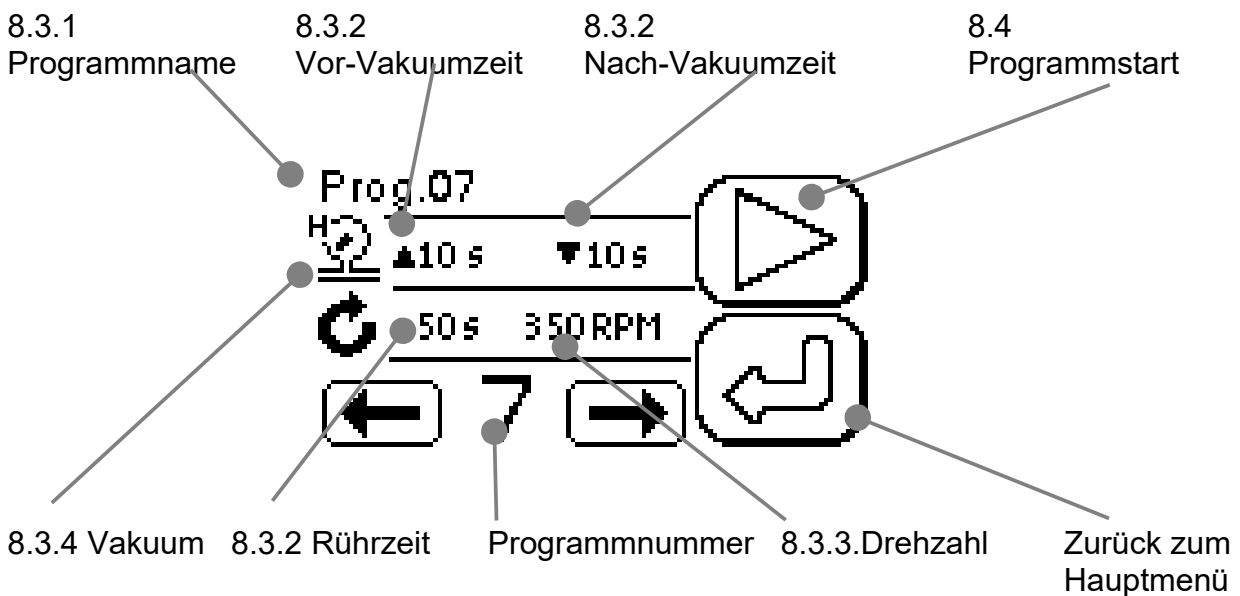

8.3.1 Programmname

Hier vergeben Sie einen Namen für den jeweiligen Programmplatz.

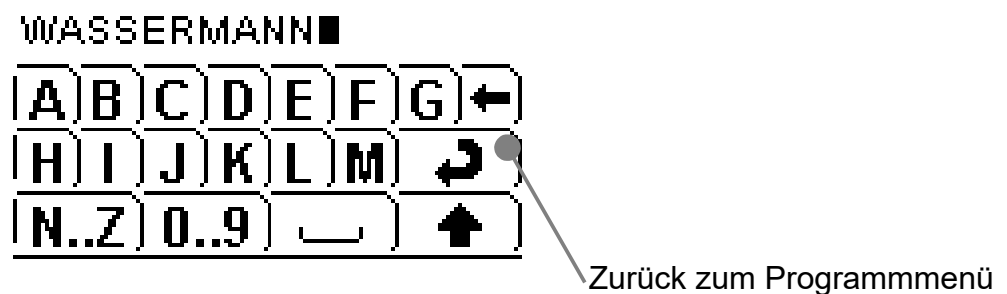

8.3.2 Programmparameter (Zeiten)

Das Menü erlaubt folgende Parameter pro Programm einzustellen:

Vakuumhöhe, Vor-Vakuumzeit, Rührzeit, Drehzahl und Nach-Vakuumzeit.



8.3.3 Programmparameter (Drehzahl)

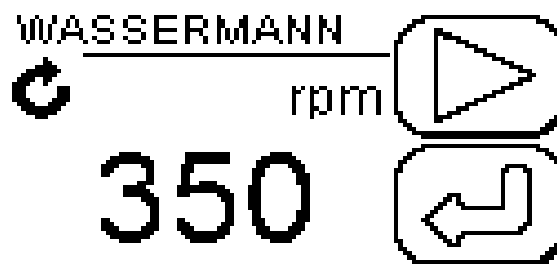

Die Drehzahl ist in 10-er Schritten von 100 U/min bis 550 U/min einstellbar.

8.3.4 Programmparameter (Vakuum)

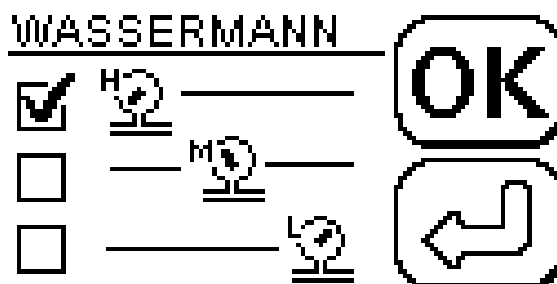

Drei verschiedene Modi zur Vakuumleistung können eingestellt werden (nur für **Wamix-Touch** Pumpenversion):

H= high (hoch) max. 120 mbar, **Default (Standardwert), Pumpe im Dauerbetrieb**

M= medium (mittel) ca. 200 mbar (nur für **Wamix-Touch** Pumpenversion)

L= low (niedrig) ca. 400 mbar (nur für **Wamix-Touch** Pumpenversion)

Die M und L Modi sind nur für spezielle Anwendungsfälle gedacht!

Die Vakuum Modi "M" und "L" sind nur für die **Wamix-Touch** Pumpenversion.

Bei der **Injektor Version** bitte „L“ einstellen; das Vakuum kann nur über das Injektor Ventil verändert werden (nicht über die Software).

8.3.5 Das Setupmenü

8.3.6 Zeit und Datum

8.3.7 Information

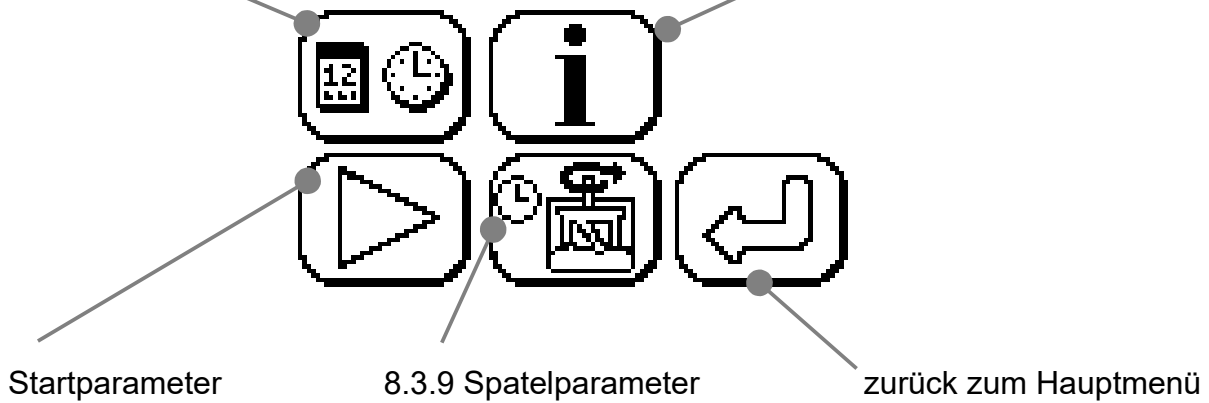

8.3.6 Zeit und Datumsfunktion

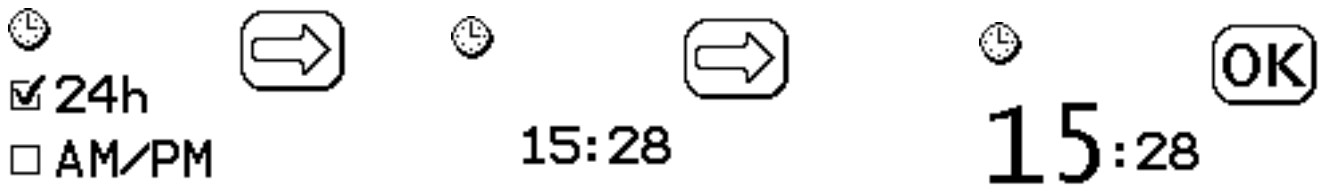

Die Uhrzeit und das Datum durch Auswahl und Einstellen der jeweiligen Ziffer einstellen.

8.3.7 Information

Auskunft über Hardware, Firmware, Controller und interner Temperatur.

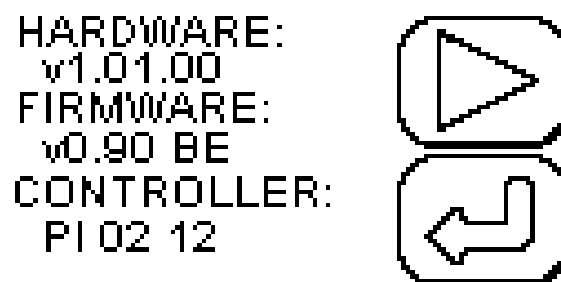

8.3.8 Startparameter

Legt fest ob mit dem zuletzt gewählten Programm oder dem ersten Programm gestartet werden soll. Auch der automatische Programmstart durch den Becherkontakt (Auto-Start) kann hier deaktiviert werden.

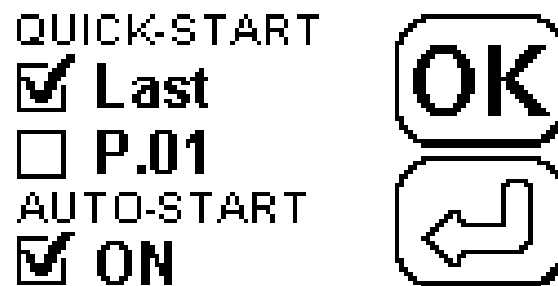

8.3.9 Spatelparameter

Spateln = Vor-Mixen. Beim Spateln wechselt der Antrieb seine Richtung. Es kann die Anzahl und die Zeit bis zum nächsten Drehrichtungswechsel bestimmt werden. Zusätzlich kann die Antriebsleistung beim Spateln auf den Einsatzzweck optimiert werden.

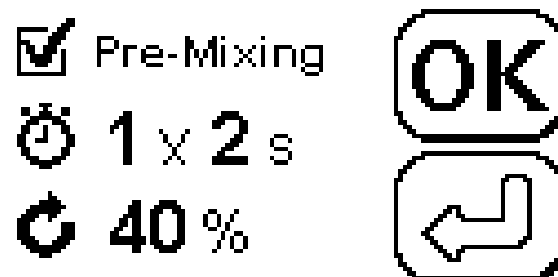

8.4 Der Programmablauf

Diese Informationen werden im Programmablaufmodus angezeigt.

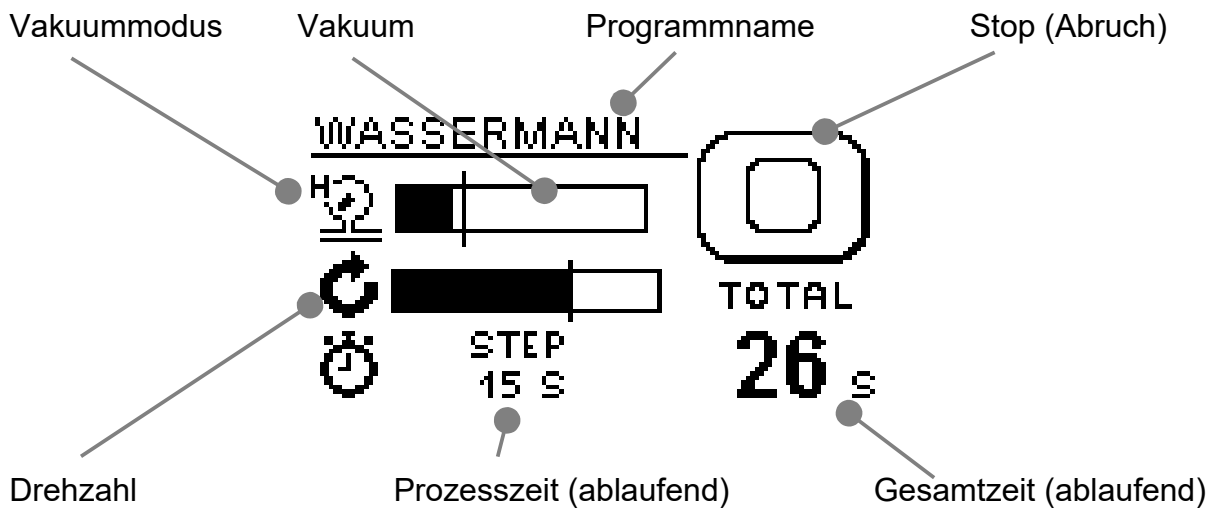

8.4.1 Beispiel eines Programmablaufs:

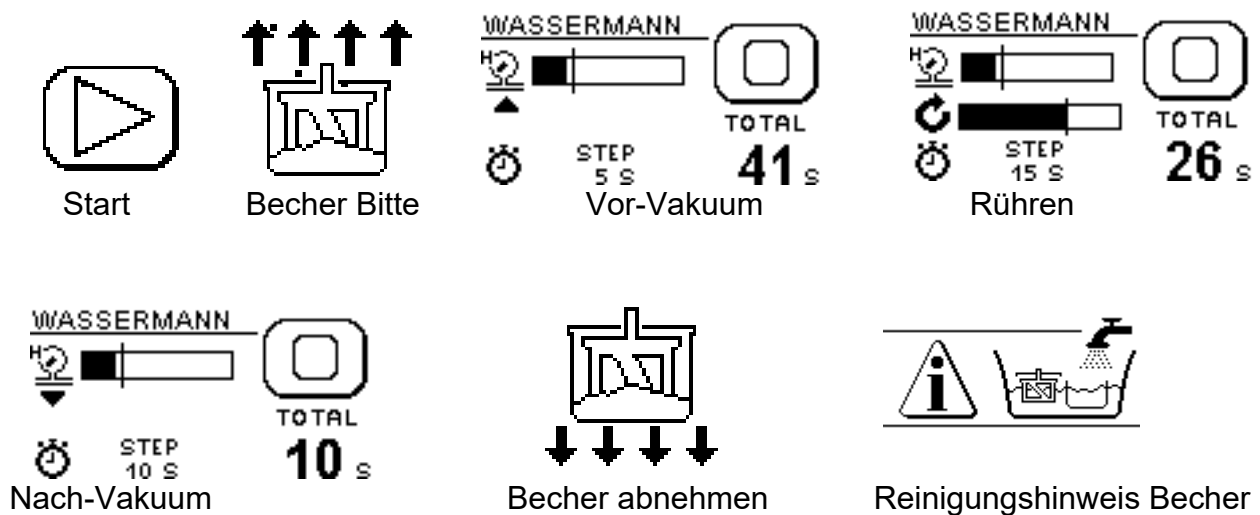

8.4.2 Wichtige Informationen zur Darstellung

Der Balken der Vakuumanzeige bewegt sich von rechts (Normaldruck ca. 1013 mbar) nach links (max. 120 mbar (88 % Vakuum)).

- * Je nach Ort und Wetter verändert sich die max. Vakuumleistung des **Wamix**.
Es sollten für gute Ergebnisse 300 mbar (erforderlicher Arbeitsdruck) oder weniger erreicht werden.

Abpumpprozess (unmittelbar nach Programmstart)

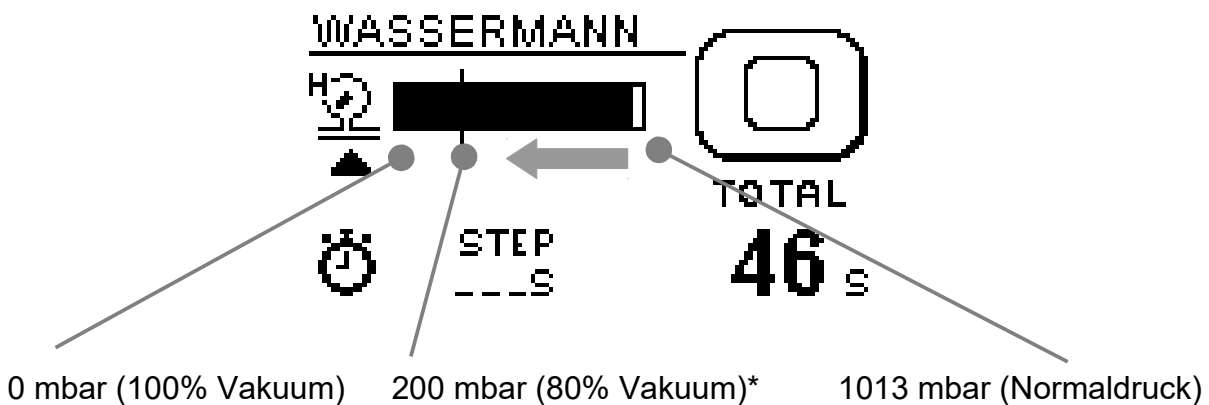

* 200 mbar (Vakuum = H) , 300 mbar (Vakuum = M) oder (400 mbar Vakuum = L)

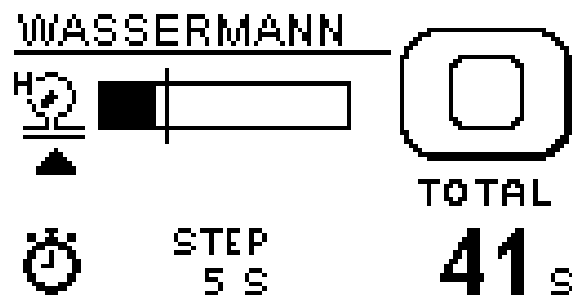

Endvakuum ist erreicht, Vor-Vakuumzeit läuft ab



- Wird der erforderliche Arbeitsdruck nicht erreicht oder steigt der Druck während des Prozesses, erfolgt eine Warnung und falls keine Änderung eintritt ein Abbruch.



9 Störungssuche/ Fehlerbehebung

Störung	Ursache	Fehlerbehebung
Rührwerk läuft nicht an	Gerätesicherung defekt	Sicherung erneuern und Ursache ermitteln; ggf. Service-Werkstatt anrufen
	Keine Rührzeit programmiert	Rührzeit einstellen
	Keine Drehzahl programmiert	Drehzahl einstellen
Vakuum zu gering	Filter (Vakuum) verstopft	Filter kontrollieren - reinigen ggf. wechseln (siehe 10.2.1 <i>Bild 8</i>)
	Dichtung am Vakuumflansch für Mischbecher defekt bzw. nicht sauber	Dichtung erneuern bzw. reinigen
Kein Vakuum	Becher über <i>Max</i> -Markierung befüllt, d.h. Mischgut im System / „Kontrollfenster“	System reinigen, d.h. Reparatur durch Service-Werkstatt
	Nur Wamix-Touch : Vakuumpumpe defekt	Reparatur durch Service-Werkstatt
Becher fällt herunter	Falsche Wellenkupplung	Wellenkupplung tauschen (171708)
 <p>Invalid program! Please check the time settings!</p>	Programmparameter falsch gesetzt.	Bitte die Rührzeit des Programms überprüfen. Die Rührzeit muss größer 0s betragen.
<p>Prog.07</p>   <p>TIMEOUT</p>	Timeout Warnung. Der eingestellte Vakuumwert konnte nicht erreicht werden.	Becher und Becherdichtung überprüfen und auf Dichtigkeit testen.

Störung	Ursache	Fehlerbehebung
Touchdisplay arbeitet nicht korrekt	Touchdisplay neu kalibrieren	Gerät einschalten und, <u>während</u> das Wassermann-Logo erscheint, das Touchdisplay 2 mal berühren. Nun gelangen Sie in die selbst-erklärende Touchpanel-Kalibrierung. (<i>Bild 6-7</i>)
	Schutzfolie defekt?	Bitte unseren Service kontaktieren.



Bild 6



Bild 7



Wenn die genannten Maßnahmen keine Abhilfe schaffen, setzen Sie sich bitte mit Ihrem Dental-Depot oder mit unseren Service-Mitarbeitern in Verbindung.

10 Instandhaltung

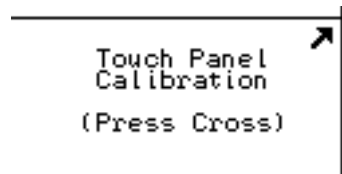
10.1 Reinigung



Vor Pflegearbeiten den Netzstecker ziehen.

Das Typenschild muss immer im gut lesbaren Zustand sein und darf nicht entfernt werden.



Äußerliche Verunreinigungen von Zeit zu Zeit mit einem Kaltreiniger entfernen.

Als Reinigungsmittel darf nur Kaltreiniger verwendet werden, um Beschädigungen an der Lackierung bzw. an der Beschriftung auszuschließen.

Um immer einen reibungslosen Betrieb zu gewährleisten, sollte das Gerät in regelmäßigen Abständen gereinigt werden.

Das Gerät bedarf außer der „normalen“ Pflege (Schwamm, weiche Tücher, Kaltreiniger) keiner chemischen Zusatzmittel.

Zum Reinigen der Frontplatte darf *kein* Lösungsmittel verwendet werden!

Schützen Sie den Becher vor Verunreinigungen. Bei Nichtgebrauch füllen Sie ihn deshalb am besten bis kurz unterhalb der Rührwelle mit Wasser.

Die Reinigung von Mischbechern im Ultraschallbad, insbesondere bei zusätzlicher Verwendung von Gipslösern im Becher, führt unweigerlich zu Gefügeveränderungen des Bechermaterials und somit zur Beschädigung des Mischbechers.

10.2 Wartung

-  **Vor Öffnen des Gerätes Netzstecker ziehen!**
Kondensatoren vor Öffnen des Gerätes entladen.

Unsere Vakuum-Anrührgeräte sind wartungsarm. Es ist lediglich darauf zu achten, dass das Gerät sauber gehalten wird und die Flanschdichtung zum Becher hin (Vakuumbereich) nicht beschädigt wird.

10.2.1 Filterwechsel



Bild 8

Drehen Sie dazu die Schlitzschraube (1) heraus. Der Filtereinsatz hängt lose im vorderen Teil der Schraube. Nach dem Wechsel ist die Schraube wieder handfest anzuziehen (O-Ringe nicht vergessen!). (*Bild 8*)

10.3 Lieferumfang/ Zubehör

Artikel Nr. 171970 **Wamix-Touch**

Artikel Nr. 171971 **Wamix-Touch Injector**

Im Lieferumfang enthalten:

- Becher mittel kpl. 350 ml
- Befestigungsset Wandmontage
- Druckluftschlauch, 2 m **Wamix-Touch Injector**

Ausgeliefert werden die Anrührgeräte als Wandmodelle; Sie sind aber jederzeit zum Tischmodell umrüstbar.

Zubehör

Artikel Nr.:

Tischstativ (B 208 x H 450 x T 275 mm)

171744



Becher extra klein kpl. 75 ml

171295

Becher klein kpl. 200 ml

171230

Becher mittel kpl. 350 ml

171283

Becher groß kpl. 600 ml

171237

Becher extra groß kpl. 1000 ml

171269

Vakuum-Wässerungsbecher 600 ml

171275

Druckluftschlauch per lfd. Meter **Wamix-Touch Injector**

320026

10.4 Reparaturen



Service oder Reparaturen an dem Gerät dürfen nur von ausgebildetem Fachpersonal durchgeführt werden. Im Ersatz sind nur Originalteile zu verwenden. Die Produkthaftung erlischt bei Veränderung des Gerätes durch unbefugte Personen und durch Einbau von bauartfremden Teilen.

10.5 Ersatzteile

Bitte wenden Sie sich im Bedarfsfall an unsere Service-Hotline.

10.6 Service-Hotline 040/ 730 92 6-0

11 Technische Daten

Artikel Nr. 171970 **Wamix-Touch**

Artikel Nr. 171971 **Wamix-Touch Injector**

Spannung	100–240 V / 50/60 Hz
Stromaufnahme max. Wamix-Touch	0,44 A (Si 4,0 A)
Stromaufnahme max. Wamix-Touch Injector	0,17 A (Si 4,0 A)
Leistung Wamix-Touch	94 W
Leistung Wamix-Touch Injector	40 W
Drehzahl (Motorsteuerung mit intelligenter Regelung)	100 - 550 min ⁻¹
Vakuum* Wamix-Touch	ca. 120 mbar (absolut)
Vakuum* Wamix-Touch Injector	ca. 100 mbar (absolut)
Mischzeit	999 Sek. einstellbar
Maße B x H x T	195 x 310 x 180 mm
Gewicht Wamix-Touch	9,3 kg
Gewicht Wamix-Touch Injector	7,5 kg
Schallpegel	≤ 80 dB (A)
Schutzklasse	IP 22
Druckluftanschluss Wamix-Touch Injector	min. 5 bar



Technische Änderungen vorbehalten.

* „Vakuum heißt der Zustand eines Gases, wenn in einem Behälter der Druck des Gases und damit die Teilchenzahldichte niedriger ist als außerhalb oder wenn der Druck des Gases niedriger ist als 300 mbar.

12 Entsorgung des Geräts

Die Entsorgung des Geräts muss durch einen Fachbetrieb erfolgen. Der Fachbetrieb ist dabei über gesundheitsgefährdende Rückstände im Gerät zu informieren.

12.1 Entsorgungshinweis für die Länder der EU



Zu Erhaltung und Schutz der Umwelt, der Verhinderung der Umweltverschmutzung, und um die Wiederverwertung von Rohstoffen (Recycling) zu verbessern, wurde von der europäischen Kommission eine Richtlinie erlassen, nach der elektrische und elektronische Geräte vom Hersteller zurückgenommen werden, um sie einer geordneten Entsorgung oder einer Wiederverwertung zuzuführen.

Die Geräte, die mit diesem Symbol gekennzeichnet sind, dürfen innerhalb der Europäischen Union daher nicht über den unsortierten Siedlungsabfall entsorgt werden

Bitte informieren Sie sich bei Ihren lokalen Behörden über die ordnungsgemäße Entsorgung.

12.2 Besondere Hinweise für Kunden in Deutschland

Bei den Wassermann Elektrogeräten handelt es sich um Geräte für den gewerblichen Einsatz. Diese Geräte dürfen nicht an den kommunalen Sammelstellen für Elektrogeräte abgegeben werden, sondern werden von Wassermann zurückgenommen.

13 EU-Konformitätserklärung

gemäß 2014/35/EU (Niederspannungs-Richtlinie) und 2014/30/EU (EMV-Richtlinie) und 2006/42/EG (Maschinen-Richtlinie) und 2011/65/EU (RoHS-Richtlinie)

Hersteller: **W A S S E R M A N N** Produktbeschreibung: Vakuum-
Dental-Maschinen GmbH Anrührgerät für
Rudorffweg 15-17 den Dentalbereich
21031 Hamburg
Deutschland

Maschinen-Typ: Wamix-Touch Artikel Nr. 171970
Wamix-Touch Injector Artikel Nr. 171971

Angewandte Normen: DIN EN 61010-1
DIN EN 61000-6-3
DIN EN 61000-6-1
DIN 45635-1
DIN EN 60335-1

Hiermit wird bestätigt, dass die oben bezeichnete Maschine den genannten EU-Richtlinien entspricht. Diese Erklärung wird ungültig, falls die Maschine ohne unsere Zustimmung verändert wird.

This is to confirm that the above mentioned machine complies with the described EU rules. This declaration becomes invalid if the machine is modified without our approval.

Cette machine est conforme aux normes en vigueur d'Union européenne. Cet avis est nul et non avenant si cette machine est modifiée sans notre accord.

Esta máquina, anteriormente mencionada, cumple con los límites requeridos por el reglamento UE. Ahora bien, esta declaración quedará invalidada en caso de realizar modificaciones al aparato sin nuestra aprobación.

Hiermee wordt bevestigd dat bovengenoemde machine voldoet aan de voorgeschreven EU normen. Deze verklaring verliest geldigheid als er zonder onze uitdrukkelijke toestemming wijzigen aan de machine worden aangebracht.

Ort, Datum: Hamburg, 17.08.2021

Firmenstempel :



Unterschrift : _____
Sven Wassermann
(Geschäftsführer)



WASSERMANN
DENTAL-MASCHINEN GMBH
Rudorffweg 15-17 · 21031 Hamburg

Notizen:



Wassermann Dental-Maschinen GmbH
Rudorffweg 15–17 · 21031 Hamburg · Deutschland
Tel.: +49 (0)40 730 926-0 · Fax: +49 (0)40 730 37 24
info@wassermann-dental.com · www.wassermann.hamburg



/WassermannDentalmaschinen